

静電容量型変位計センサプローブ

TRA, CA, CB, CD, CF シリーズ



共通仕様

使用環境	0~80℃ ^{※1} 85%RH 以下(結露なきこと) 直射日光の当たらない、 腐食性物質を含まないほぼ 1 気圧の室内
ケーブル	長さ 1.5m ^{※2} φ2.3
主要材質	SUS304

※1 精度を保つため、測定時には一定環境で使用してください。

※2 ケーブル長についてはご相談により変更可能です。最長 10m まで伸ばすことができますが、伸ばすことによって非直線性誤差、ノイズ(分解能)が大きくなります。

センサプローブ各仕様

	基準位置 (μm)	Sensor型式										
		TRA316-20	CA50	CA100	CF200-04 TRA616-200	CD500	TRA1020-1K	CB1K-01	TRA2025-2K	TRA2018-2K	CB2K-01	
Sensor外径 サイズ(mm)		φ6	φ6	φ4	φ6	φ6	φ10	15×20	φ20	φ20	24×29	
最小ターゲット サイズ(mm)		φ3	φ6	φ4	φ6	φ6	φ10	φ10	φ20	φ20	φ20	
測定フル スケール (μm)	FS20	20	0.10% 0.1 / 0.5	0.10% 0.05 / 0.2								
	FS50	50		0.10% 0.3 / 3.0	0.10% 0.1 / 0.5	0.10% 0.05 / 0.5						
	FS100	100			0.08% 0.2 / 5.0	0.05% 0.1 / 1.0	0.05% 0.1 / 1.0					
	FS200	200				0.10% 0.5 / 5.0	0.08% 0.3 / 3.0	0.08% 0.3 / 1.0	0.08% 0.3 / 1.0			
	FS300	250					0.10% 0.5 / 10	0.05% 0.3 / 1.0	0.05% 0.3 / 1.0			
	FS500	350					0.20% 1.0 / 15	0.08% 1.0 / 5.0	0.08% 1.0 / 5.0			
	FS1000	600						0.20% 2.0 / 30	0.20% 2.0 / 30	0.10% 2.0 / 10	0.10% 2.0 / 10	0.10% 2.0 / 10
	FS2000	1200							0.10% 3.0 / 20	0.10% 3.0 / 20	0.10% 3.0 / 20	
	FS3000	1700							0.50% 4.0 / 20	0.50% 4.0 / 20	0.50% 4.0 / 20	
	FS4000	2200							1.0% 10 / 100	1.0% 10 / 100	1.0% 10 / 100	

上段：非直線性誤差 (±%/FS)、 下段：分解能(nm-rms) Filter100Hz / Filter1kHz の場合



センサプローブ一覧

TRA316-20-V1

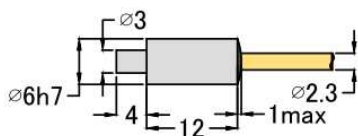

TRA316-20-V2

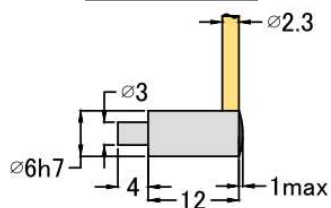

TRA316-20-V3

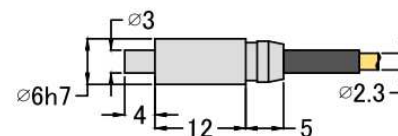

TRA616-200-V1

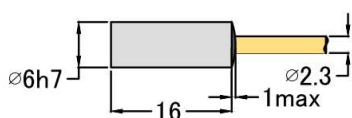

TRA616-200-V2

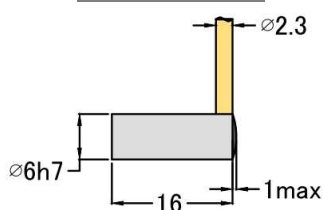

TRA616-200-V3

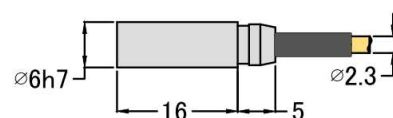

TRA1020-1K-V1

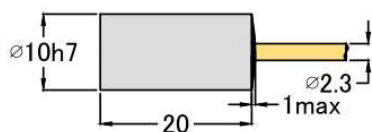

TRA1020-1K-V2

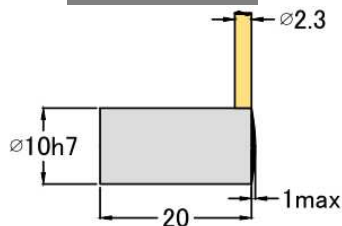

TRA1020-1K-V3

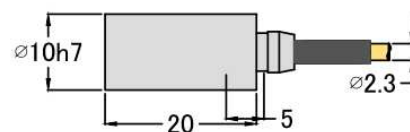

TRA2025-2K-V1 (RoHS10 物質未対応)

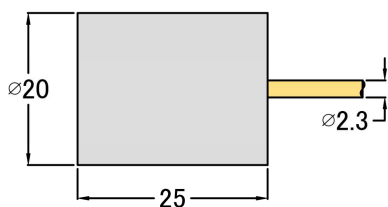

TRA2018-2K-V2

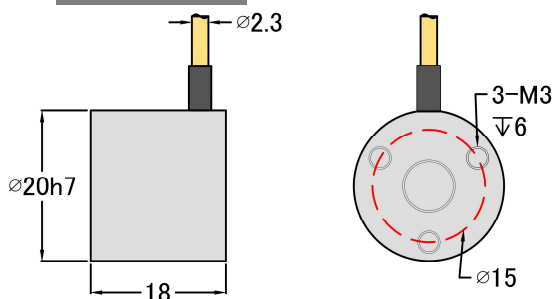

TRA2018-2K-V3

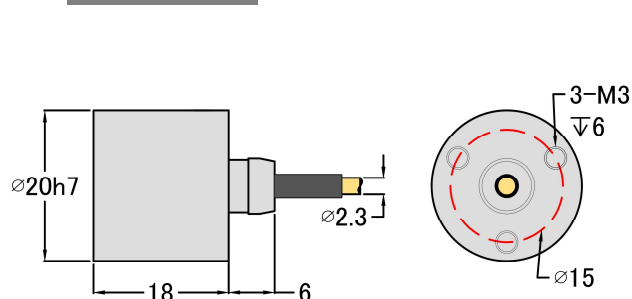

センサ選択の際は必ず型式(ケーブル引出口)とFS(Full scale)測定レンジをご指定ください。注文例: TRA616-200-V3 FS200, CA50-03 FS50
形状、材質、FS測定レンジのご希望があれば特注対応可能です。

製品の仕様は改良の為に予告無く変更される場合があります。ご検討の際には最新の仕様をお問合せ下さい。



センサプローブ一覧

CA100-01

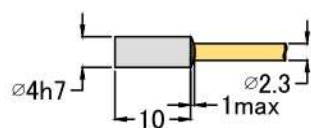

CA50-01

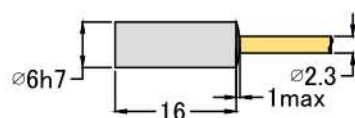

CA50-02

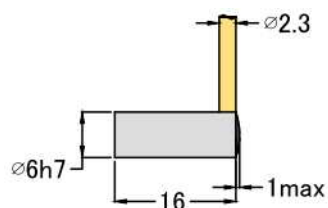

CA50-03

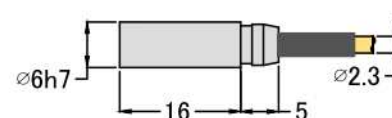

CD500-01

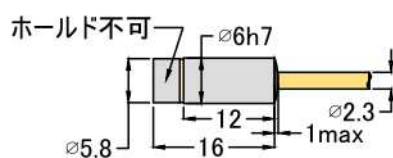

CD500-02

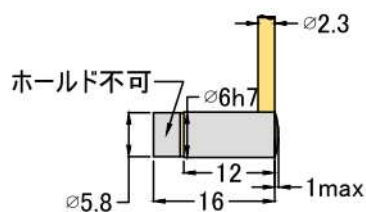

CD500-03

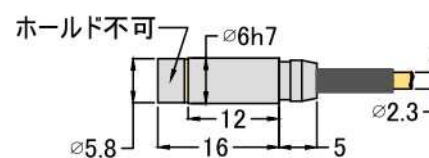

CB1K-01

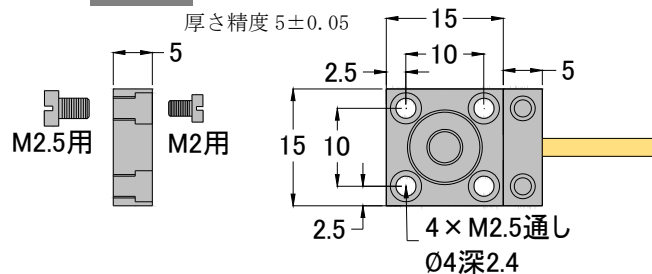

CB2K-01

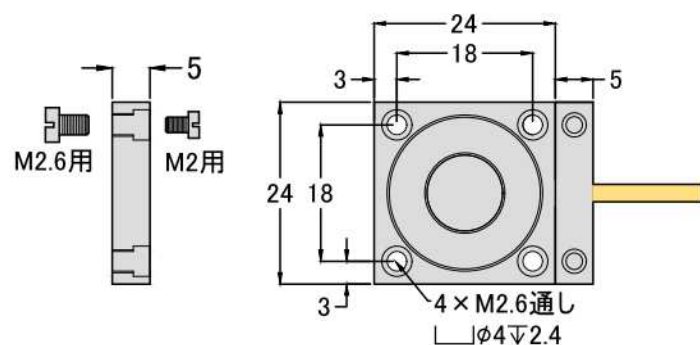

センサ選択の際は必ず型式(ケーブル引出口)とFS(Full scale)測定レンジをご指定ください。注文例: TRA616-200-V3 FS200, CA50-03 FS50
形状、材質、FS測定レンジのご希望があれば特注対応可能です。

製品の仕様は改良の為に予告無く変更される場合があります。ご検討の際には最新の仕様をお問合せ下さい。



センサプローブ一覧

NEW

CF200-04

センサ先端とケーブルが分離するタイプです

